



### Edelstahl Einbaustrahler

Dieser Einbaustrahler ist für den Einsatz in folgenden Bereichen geeignet:

- Saunen
- Duschen
- Bädern
- Dampfbädern
- Vordächern
- Terrassen
- Gärten
- Böden
- Wänden

### Produkt-Highlights

- befahr und begehbar
- vandalensicher
- durch Einbaumuffe dampfdicht nach hinten
- breiter Temperaturbereich (-10°C bis 110°C)
- hohe Schutzart
- viele Anwendungsbereiche
- runde Front
- Front und Gehäuse aus Edelstahl (V4A)
- 2700K (warm-weiß) - auch in anderen Lichtfarben auf Anfrage erhältlich
- RGB-Variante - minus gesteuert konstant Spannung 12V/DC
- kombinierbar & synchronlaufend mit weiteren Deckenleuchten, Rücklehnenleuchten, Wandleuchten uvm.
- ansteuerbar über KNX, DMX, DALI, Loxone und andere Smart-Home Anbieter
- ansteuerbar über handelsübliche Taster
- ansteuer- / dimmbar über Funkfernbedienung
- keine Befestigungsschrauben im Sichtbereich
- verschiedene Deckelgrößen lieferbar (60 mm oder 75 mm Ø)

### Technische Daten

Material	Edelstahl (V4A)
Abschlussglas	satiniert, thermisch gehärtet, 8mm stark
Deckenausschnitt (Ø)	58 mm
Einbautiefe	60 mm
Abmessungen	60 x 60 mm / 75 x 75 mm
Gewicht	ca. 250 g
Leitungslänge	4000 mm
Schutzart	IP 68
Schutzklasse	III
Betriebsspannung	12 Volt
Betriebstemperatur	-10°C bis 110°C
Leistung	siehe Produktvarianten

## Produktvarianten

Bezeichnung	Leistung	Artikelnummer	UVP
FL 30 WW	2,5 W	200027	186,47 €
FL 30 RGB	3,0 W	200025	218,40 €
FL 30 RGBWW	4,0 W	200024	232,69 €

Weitere Lichtfarben und Ausführungen auf Anfrage

Alle Preise zzgl. Mehrwertsteuer und gültig ab 01. Juli 2021

## Produktmaße

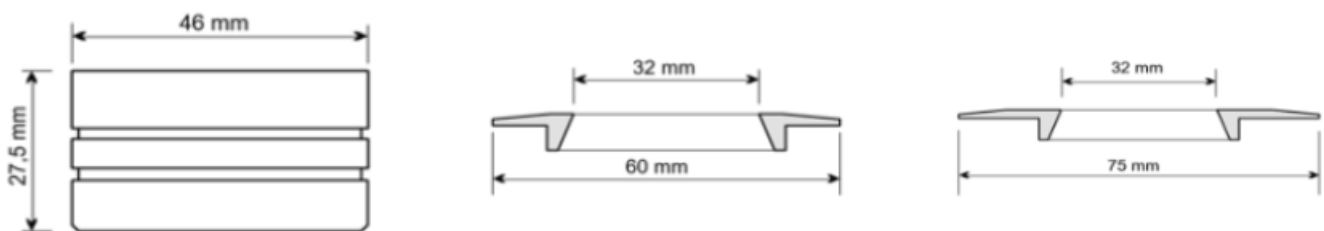

Einbaumuffe mit Überstand

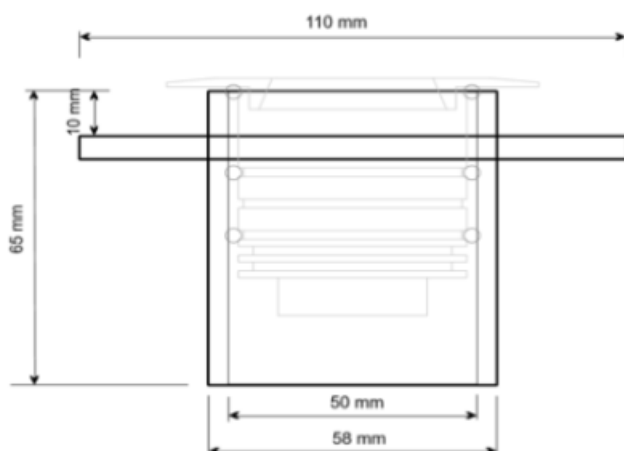

Einbaumuffe ohne Überstand

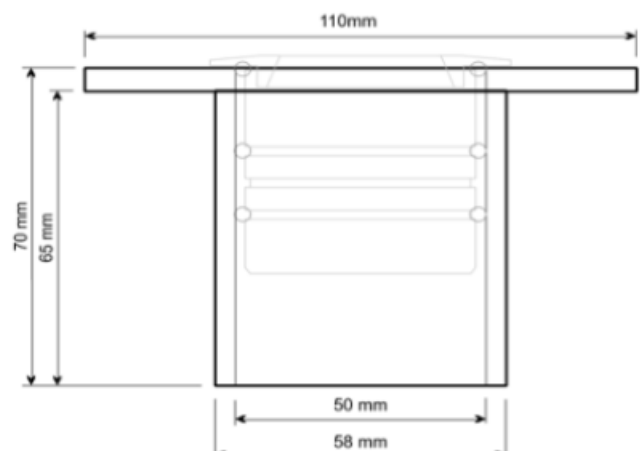



### Produktvarianten

Bezeichnung	Artikelnummer	UVP
PVC - FL 30/50/60 Muffe	100704	28,49 €
PVC - FL 30/50/60 +10 Muffe	100705	28,49 €
FL 30/50/60 Deckel 75mm Ø (Standard 60mm Ø)	200105	38,57 €

Alle Preise zzgl. Mehrwertsteuer und gültig ab 01. Juli 2021



## PVC Muffe mit Überstand eingefliest

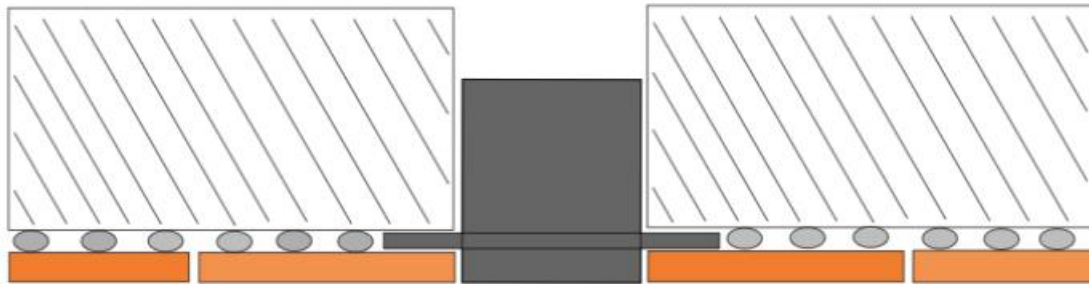

## PVC Muffe bündig in Holzdecke mit Dämmung

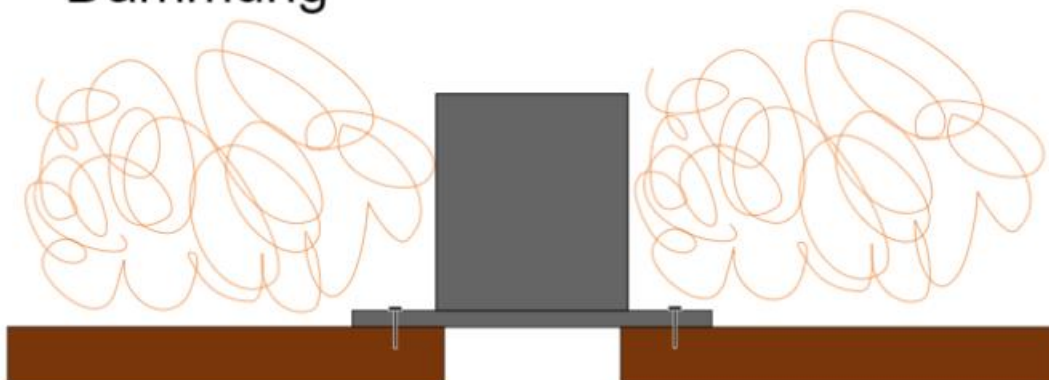

## PVC Muffe bündig auf dünnem Trägermaterial geklebt





### Edelstahl Einbaustrahler

Dieser Einbaustrahler ist für den Einsatz in folgenden Bereichen geeignet:

- Saunen
- Duschen
- Bädern
- Dampfbädern
- Vordächern
- Terrassen
- Gärten
- Böden
- Wänden

### Produkt-Highlights

- befahr und begehbar
- vandalensicher
- durch Einbaumuffe dampfdicht nach hinten
- breiter Temperaturbereich (-10°C bis 110°C)
- hohe Schutzart
- viele Anwendungsbereiche
- runde Front
- Front und Gehäuse aus Edelstahl (V4A)
- 2700K (warm-weiß) - auch in anderen Lichtfarben auf Anfrage erhältlich
- RGB-Variante - minus gesteuert konstant Spannung 12V/DC
- kombinierbar & synchronlaufend mit weiteren Deckenleuchten, Rücklehnenleuchten, Wandleuchten uvm.
- ansteuerbar über KNX, DMX, DALI, Loxone und andere Smart-Home Anbieter
- ansteuerbar über handelsübliche Taster
- ansteuer- / dimmbar über Funkfernbedienung
- keine Befestigungsschrauben im Sichtbereich
- verschiedene Deckelgrößen lieferbar (60 mm oder 75 mm Ø)

### Technische Daten

Material	Edelstahl (V4A)
Abschlussglas	satiniert, thermisch gehärtet, 8mm stark
Deckenausschnitt (Ø)	58 mm
Einbautiefe	80 mm
Abmessungen	60 x 60 mm / 75 x 75 mm
Gewicht	ca. 390 g
Leitungslänge	4000 mm
Schutzart	IP 68
Schutzklasse	III
Betriebsspannung	12 Volt
Betriebstemperatur	-10°C bis 110°C
Leistung	siehe Produktvarianten

## Produktvarianten

Bezeichnung	Leistung	Artikelnummer	UVP
FL 50 WW	2,5 W	200430	215,04 €
FL 50 RGB	3,0 W	200421	246,97 €
FL 50 RGBWW	4,0 W	200447	261,26 €

Weitere Lichtfarben und Ausführungen auf Anfrage

Alle Preise zzgl. Mehrwertsteuer und gültig ab 01. Juli 2021

## Produktmaße

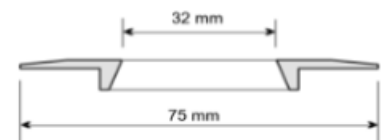
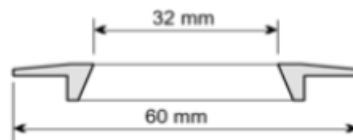
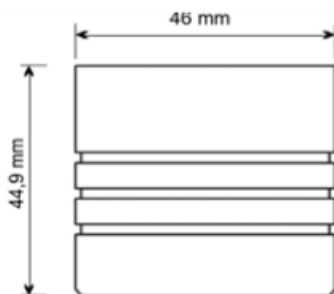

Einbaumuffe mit Überstand

Einbaumuffe ohne Überstand

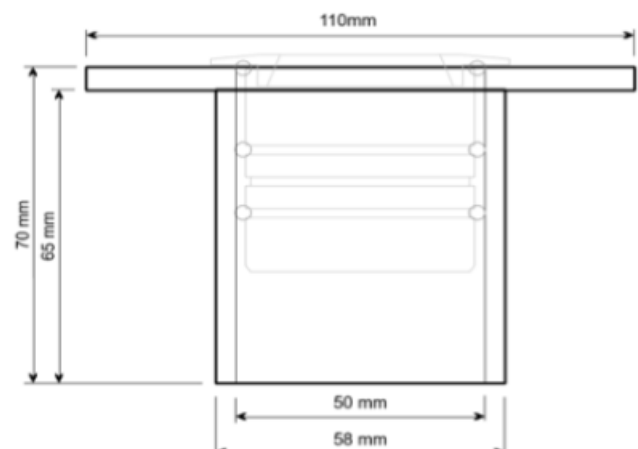
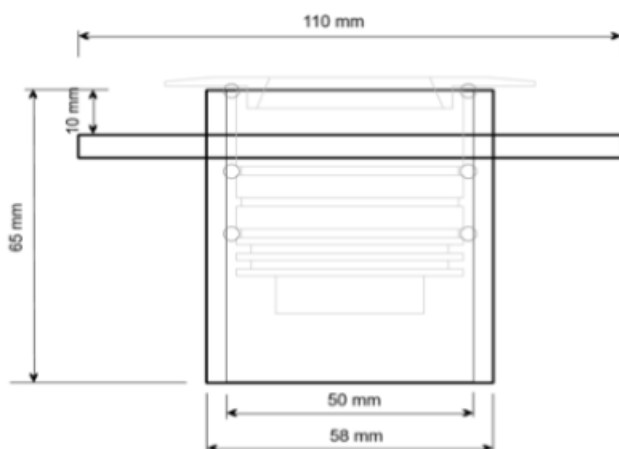



### Produktvarianten

Bezeichnung	Artikelnummer	UVP
PVC - FL 30/50/60 Muffe	100704	28,49 €
PVC - FL 30/50/60 +10 Muffe	100705	28,49 €
FL 30/50/60 Deckel 75mm Ø (Standard 60mm Ø)	200105	38,57 €

Alle Preise zzgl. Mehrwertsteuer und gültig ab 01. Juli 2021



## PVC Muffe mit Überstand eingefliest

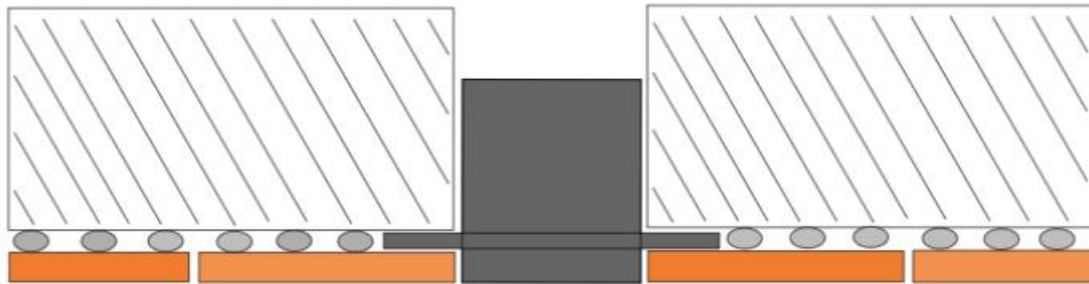

## PVC Muffe bündig in Holzdecke mit Dämmung

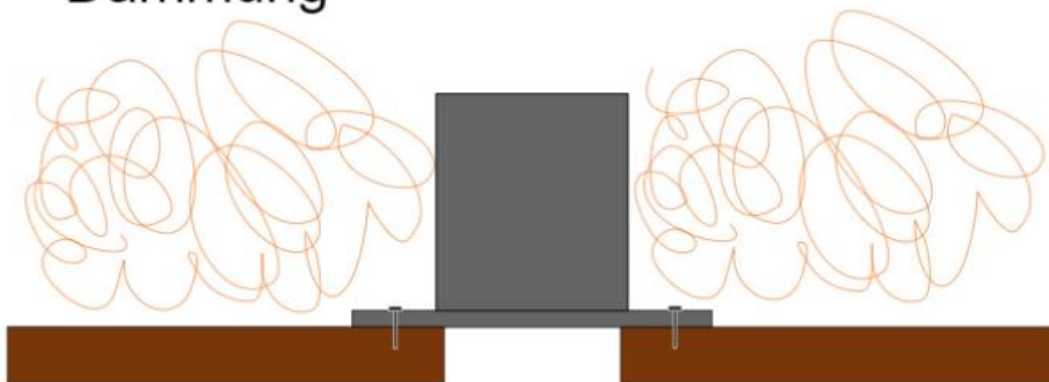

## PVC Muffe bündig auf dünnem Trägermaterial geklebt





## Edelstahl Einbaustrahler

Dieser Einbaustrahler ist für den Einsatz in folgenden Bereichen geeignet:

- Saunen
- Duschen
- Bädern
- Dampfbädern
- Vordächern
- Terrassen
- Gärten
- Böden
- Wänden



## Produkt-Highlights

- befahr und begehbar
- vandalensicher
- durch Einbaumuffe dampfdicht nach hinten
- breiter Temperaturbereich (-10°C bis 110°C)
- hohe Schutzart
- viele Anwendungsbereiche
- runde Front
- Front und Gehäuse aus Edelstahl (V4A)
- 2700K (warm-weiß) - konstant Strom 350mA (auch in anderen Lichtfarben auf Anfrage erhältlich)
- RGB-Variante - konstant Strom 350 / 700 mA
- ansteuerbar über KNX, DMX, DALI, Loxone und andere Smart-Home Anbieter mit Konstantstromdimmer im Angebot
- ansteuerbar über handelsübliche Taster
- durch Einsatz von Optiken eng abstrahlende Winkel möglich
- keine Befestigungsschrauben im Sichtbereich
- verschiedene Deckelgrößen lieferbar (60 mm oder 75 mm Ø)

## Technische Daten

Material	Edelstahl (V4A)
Abschlussglas	satiniert, thermisch gehärtet, 8mm stark
Deckenausschnitt (Ø)	58 mm
Einbautiefe	ca. 85 mm
Abmessungen	60 x 60 mm / 75 x 75 mm
Gewicht	ca. 400 g
Leitungslänge	4000 mm
Schutzart	IP 68
Schutzklasse	III
Betriebsstrom	350 mA / 700 mA
Betriebstemperatur	-10°C bis 110°C
Leistung	siehe Produktvarianten

### Produktvarianten

Bezeichnung	Leistung	Artikelnummer	UVP
FL 60 RGBWW-SOLE 4x1 Watt/ 4x3 Watt mit Schraubbefestigung	4x1,0 W 4x3,0 W	200446	431,85 €
FL 60 WW 3 Watt	3,0 W	200445	232,69 €
FL 60 RGBWW-SOLE 4x1 Watt/ 4x3 Watt	4x1,0 W 4x3,0 W	200444	281,43 €
FL 60 rot 3 Watt mit Optik	3,0 W	200443	251,18 €
FL 60 rot 3 Watt	3,0 W	200442	232,69 €
FL 60 blau 3 Watt mit Optik	3,0 W	200441	251,18 €
FL 60 blau 3 Watt	3,0 W	200440	232,69 €
FL 60 weiß, 4 Watt mit Optik	4,0 W	200439	268,82 €
FL 60 weiß, 4 Watt	4,0 W	200438	246,97 €
FL 60 grün 3 Watt mit Optik	3,0 W	200437	251,18 €
FL 60 grün 3 Watt	3,0 W	200436	232,69 €
FL 60 WW 4 Watt mit Optik	4,0 W	200435	268,82 €
FL 60 WW 4 Watt	4,0 W	200434	246,97 €
FL 60 RGBWW 4x1/4x3 Watt mit Optik	4x1,0 W 4x3,0 W	200433	271,34 €
FL 60 RGBWW 4x1 Watt/ 4x3 Watt	4x1,0 W 4x3,0 W	200432	261,26 €

Weitere Lichtfarben und Ausführungen auf Anfrage

Alle Preise zzgl. Mehrwertsteuer und gültig ab 01. Juli 2021

## Produktmaße

Gehäuse

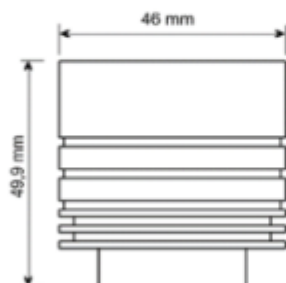

Deckel 60 mm Ø

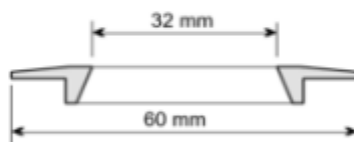

Deckel 75 mm Ø

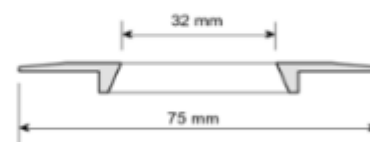

Einbaumuffe mit Überstand

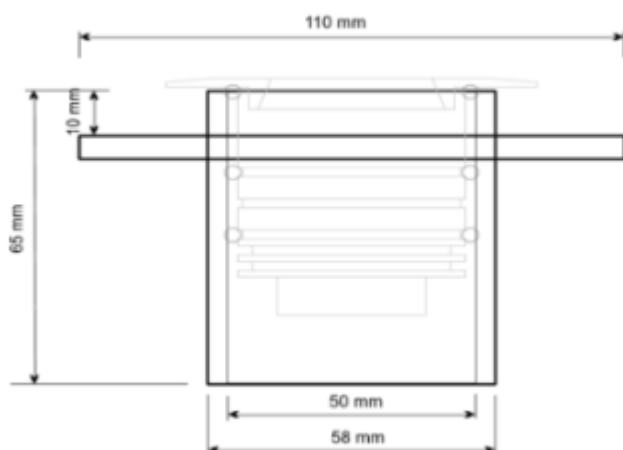

Einbaumuffe ohne Überstand

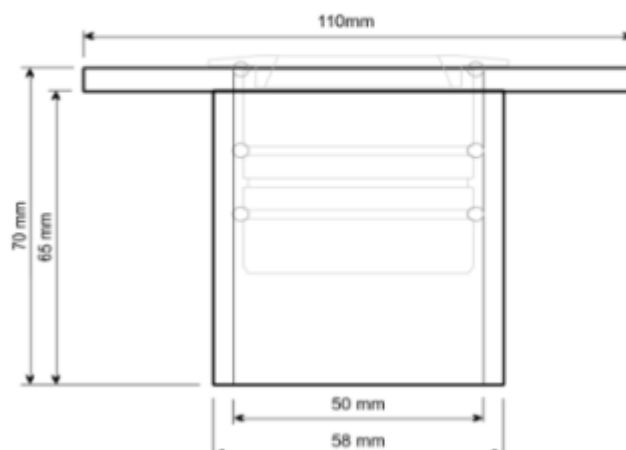



### Produktvarianten

Bezeichnung	Artikelnummer	UVP
PVC - FL 30/50/60 Muffe	100704	28,49 €
PVC - FL 30/50/60 +10 Muffe	100705	28,49 €
FL 30/50/60 Deckel 75mm Ø (Standard 60mm Ø)	200105	38,57 €

Alle Preise zzgl. Mehrwertsteuer und gültig ab 01. Juli 2021



## PVC Muffe mit Überstand eingefliest

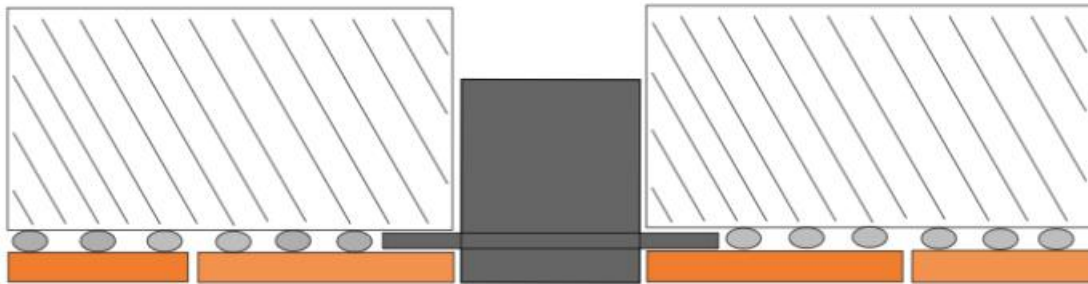

## PVC Muffe bündig in Holzdecke mit Dämmung

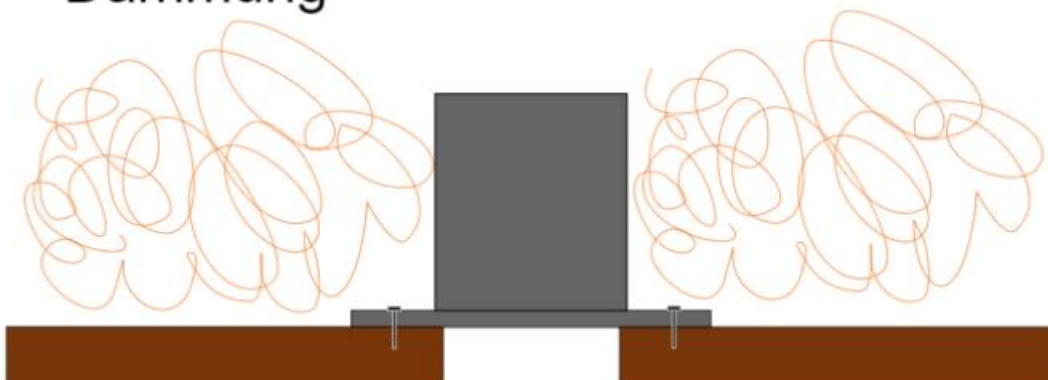

## PVC Muffe bündig auf dünnem Trägermaterial geklebt

